

DAM02

Diffusore ad effetto elicoidale su pannello quadro con deflettori mobili regolabili disposti su una elicoide con un elevato rapporto di induzione (capacità di miscelazione) tra aria immessa e aria ambiente.

Costituito da una piastra con fori all'interno dei quali sono alloggiati dei deflettori regolabili in PVC nero.

Il flusso elicoidale dell'aria immessa può essere orientato in senso orario, in senso antiorario o alternato, variando la posizione dei deflettori.

CARATTERISTICHE TECNICHE E LIMITI DI IMPIEGO

ALTEZZA DI INSTALLAZIONE	IMPIEGO	MATERIALE	FINITURA SUPERFICIALE	COLORE	FISSAGGIO
Da 2,5 a 4 m	Il diffusore può essere utilizzato anche per la ripresa dell'aria, in questo caso viene fornito senza alette deflettrici. L'orientamento dei deflettori può avvenire anche a diffusore montato In modo da poter compiere successive regolazioni a impianto funzionante per ottimizzare il flusso d'aria in ambiente.	Pannello in acciaio verniciato, supporti in abs E deflettori in pvc colore nero	Verniciatura a polveri Epossidiche resistente ad urti o abrasioni	Bianco RAL 9010. A richiesta verniciatura in colori RAL fuori standard	Mediante viti laterali o vite centrale

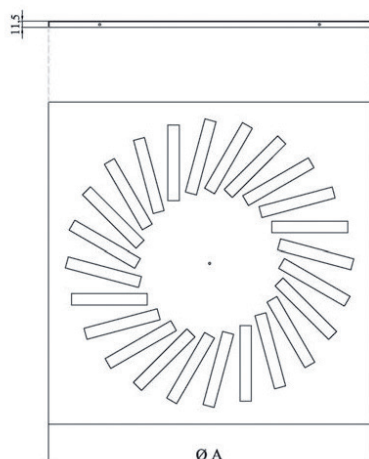

GREEN BUILDING

Grazie anche al sostegno ed al supporto di GreenMap, i prodotti Tecnica contribuiscono all'ottenimento dei crediti dei maggiori sistemi di rating internazionali di sostenibilità degli edifici



LEED

Contribuisce ai seguenti crediti:
IP, EA, MR



WELL

Contribuisce ai seguenti crediti:
MATERIALS, COMMUNITY

BREEAM®

BREEAM









Contribuisce ai seguenti crediti:
MAN, WST

Per maggiori dettagli riguardanti le contribuzioni specifiche ai crediti indicati contattare Tecnica Srl

DATI TECNICI

Modello	A [mm]	B [mm]
DAM02 300	295	295
DAM02 400	395	395
DAM02 500	495	495
DAM02 600	595	595
DAM02 625	625	625
DAM02 800	795	795

APPLICAZIONI

								
Residenziale	Easy Pack	Metodi di calcolo	Certificato REACH	Certificato RoHS	Industria	Building	Condizionam. dell'aria	Interior design

*su richiesta

Esempi di selezione

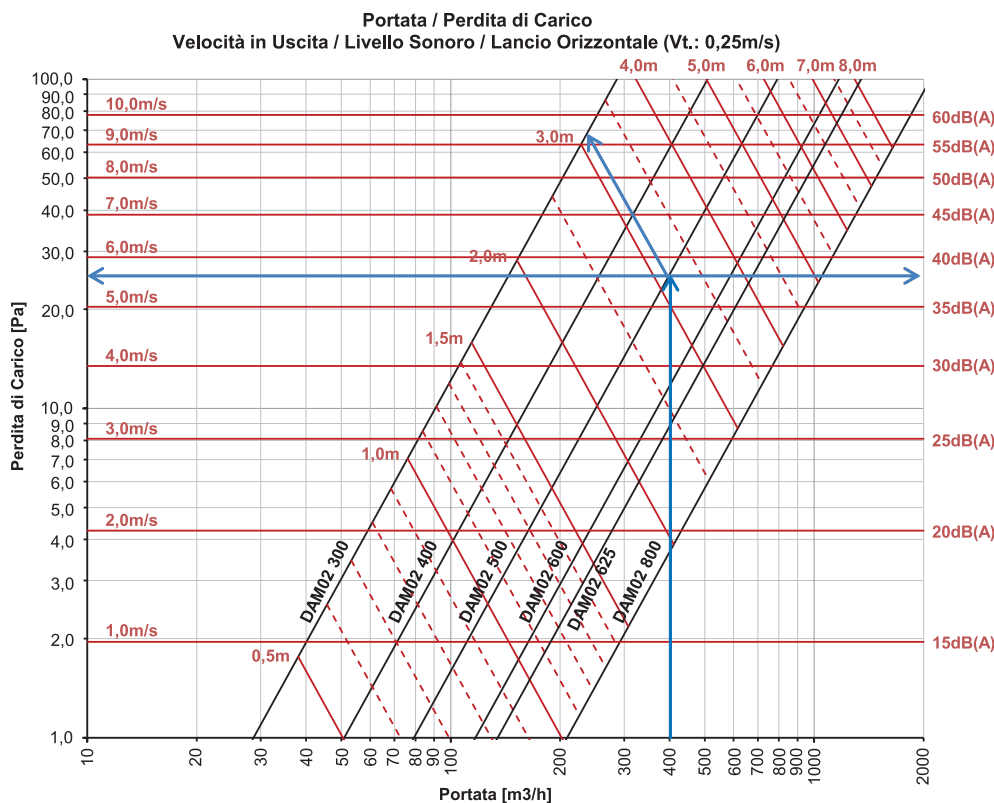

ESEMPIO PRATICO DI CALCOLO (dati in ingresso)

Portata totale	4000 m³/h
Rumorosità massima	40dB(A)
Numero di diffusori previsti	10pz.
Lancio Orizzontale	3,1,00m

DATI PER LA SELEZIONE

Modello	DAM02 500
Portata	400 m³/h
Perdita di carico	+/- 26Pa
Livello Acustico	+/-37dB(A)
Velocità in Ingresso	Portata / (Ak * 3600)400 / (0,0210*3600) = 5,29m/s
Lancio Isotermico	3,1m

Grafico 1

Il grafico mostra la perdita di carico del diffusore in base alla portata con relativa indicazione del livello di potenza acustica priva di attenuazione ambientale, velocità del flusso d'aria in ingresso e lancio orizzontale con velocità terminale pari a 0,25m/s.

NB I dati di perdita di carico mostrati nel grafico sono riferiti al funzionamento del diffusore installato su plenum con serranda completamente aperta.

MODELLO	DESCRIZIONE	U.M.	Vi (m/sec)									
			1	2	3	4	5	6	7	8	9	10
DAM02 300 Ak: 0,0076	Portata	m3/h	27	55	82	109	137	164	192	219	246	274
	Perdita di Carico	Pa	1	4	8	15	23	33	45	58	74	91
	Lancio Orizzontale Vt 0,25	mt	0,4	0,7	1,1	1,4	1,8	2,2	2,5	2,9	3,2	3,6
	Livello Sonoro	dB(A)	15	20	25	30	35	40	45	50	55	60
DAM02 400 Ak: 0,0135	Portata	m3/h	49	97	146	194	243	292	340	389	437	486
	Perdita di Carico	Pa	1	4	8	15	23	33	45	58	74	91
	Lancio Orizzontale Vt 0,25	mt	0,5	1,0	1,4	1,9	2,4	2,9	3,4	3,8	4,3	4,8
	Livello Sonoro	dB(A)	15	20	25	30	35	40	45	50	55	60
DAM02 500 Ak: 0,0210	Portata	m3/h	76	151	227	302	378	454	529	605	680	756
	Perdita di Carico	Pa	1	4	8	15	23	33	45	58	74	91
	Lancio Orizzontale Vt 0,25	mt	0,6	1,2	1,8	2,4	3,0	3,6	4,2	4,8	5,4	6,0
	Livello Sonoro	dB(A)	15	20	25	30	35	40	45	50	55	60
DAM02 600 Ak: 0,0310	Portata	m3/h	112	223	335	446	558	670	781	893	1004	1116
	Perdita di Carico	Pa	1	4	8	15	23	33	45	58	74	91
	Lancio Orizzontale Vt 0,25	mt	0,7	1,5	2,2	2,9	3,6	4,4	5,1	5,8	6,5	7,3
	Livello Sonoro	dB(A)	15	20	25	30	35	40	45	50	55	60
DAM02 625 Ak: 0,0357	Portata	m3/h	129	257	386	514	643	771	900	1028	1157	1285
	Perdita di Carico	Pa	1	4	8	15	23	33	45	58	74	91
	Lancio Orizzontale Vt 0,25	mt	0,8	1,6	2,3	3,1	3,9	4,7	5,5	6,2	7,0	7,8
	Livello Sonoro	dB(A)	15	20	25	30	35	40	45	50	55	60
DAM02 800 Ak: 0,0554	Portata	m3/h	199	399	598	798	997	1197	1396	1596	1795	1994
	Perdita di Carico	Pa	1	4	8	15	23	33	45	58	74	91
	Lancio Orizzontale Vt 0,25	mt	1,0	1,9	2,9	3,9	4,9	5,8	6,8	7,8	8,7	9,7
	Livello Sonoro	dB(A)	15	20	25	30	35	40	45	50	55	60

n.b.: i valori indicati sono riferiti al funzionamento in condizioni isotermitiche

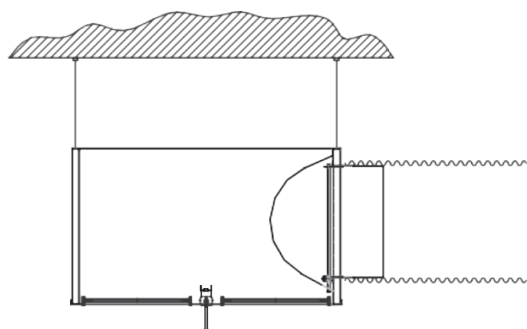

FIG. 1

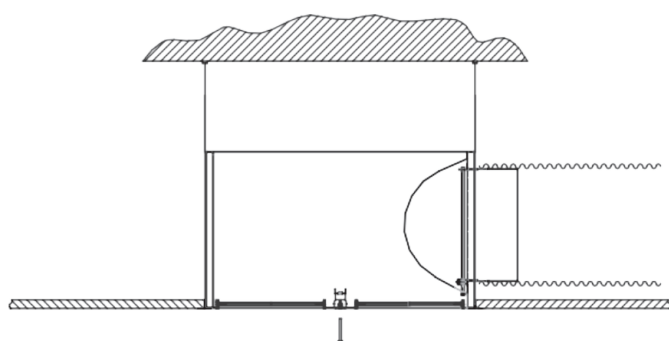
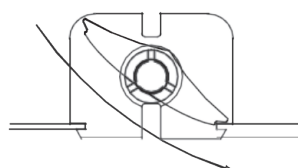
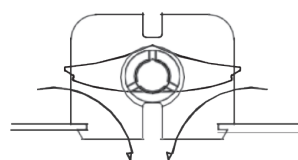

FIG. 2



Posizione
deflettore
max lancio
orizzontale



Posizione
deflettore
max lancio
verticale

FIG. 3

L'installazione, le regolazioni e la manutenzione sono di semplice esecuzione. Il fissaggio al plenum è effettuato mediante viti laterali o vite centrale.

Regolazione

La regolazione della distribuzione del flusso d'aria avviene agendo manualmente sui deflettori che sono dotati di movimento a scatto che permette il mantenimento della posizione durante il funzionamento.

Fig. 1 Montaggio con plenum fissato al soffitto

- appendere il plenum al soffitto servendosi di apposite staffe o catene fissate sul plenum il cui bordo esterno può essere forato;
- inserire il condotto flessibile sul canotto di raccordo fissandolo con apposita fascetta stringitubo;
- effettuare la regolazione della serranda preliminare agendo sul perno con vite a brugola e stringendo la vite esagonale di fissaggio perno;
- montare il diffusore o servendosi della vite centrale, avvitandola sul ponticello del plenum (se previsto) o di nr. 4 viti laterali autoforanti;

Fig. 2 Montaggio in appoggio al controsoffitto

- appendere gli elementi del contro-soffitto al soffitto;
- effettuare la regolazione della serranda preliminare agendo sul perno con vite a brugola e stringendo la vite esagonale di fissaggio perno;
- inserire il condotto flessibile sul canotto di raccordo fissandolo con apposita fascetta stringitubo;
- montare il diffusore o servendosi della vite centrale avvitandola sul ponticello del plenum (se previsto) o attraverso le nr. 4 viti laterali autoforanti;
- appoggiare il diffusore già prefissato sul plenum sull'apposito spazio quadrato del contro-soffitto;

Fig. 3 Regolazione dei deflettori mobili

- I deflettori mobili possono essere regolati da angolo 0° , posizione di massimo lancio verticale (utilizzato in riscaldamento) ad un angolo massimo, posizione di massimo lancio orizzontale (utilizzato in raffreddamento).

I deflettori sono dotati di dispositivo di posizionamento a scatto in modo da garantire la precisione e il posizionamento sempre corretto anche con portate e velocità elevate.